



Dati tecnici

Altezza di lavoro	9.75 mt
Altezza piano calpestio	7.75 mt
Portata massima	230 kg
Peso	2180 kg

Piattaforme

VERTICALI BATTERIA / **JLG 2630ES**

- Traslazione in altezza
- Estensione navicella
- Autonomia batteria per tutto il giorno lavorativo
- Idonee per lavori all'interno su superfici piane
- Versioni VB10 larga e VB12 per uso promiscuo su superfici sterrate

Area di lavoro (mt)

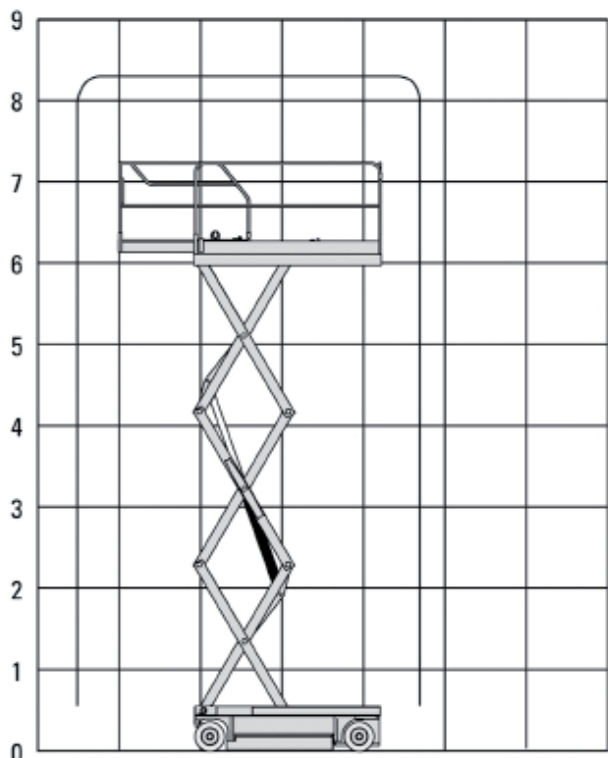

Dimensioni di ingombro

A	Altezza a riposo	2.33 mt
B	Larghezza	0.76 mt
C	Lunghezza	2.34 mt
DxE	Dimensioni navicella	2.30 x 0.76 mt
H	Estensione navicella	0.90 mt

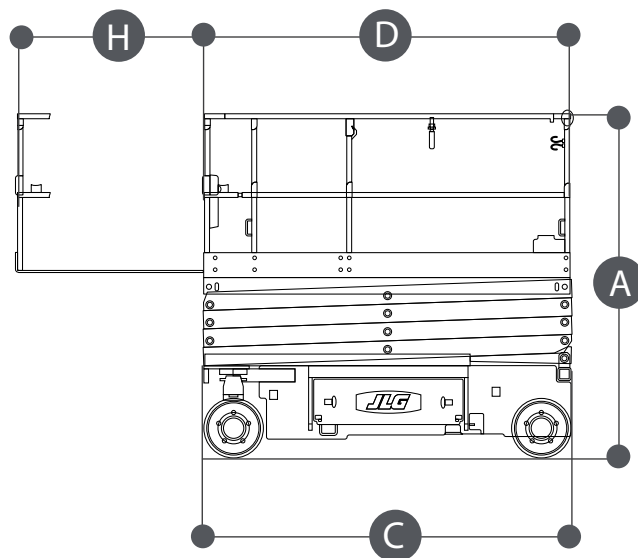
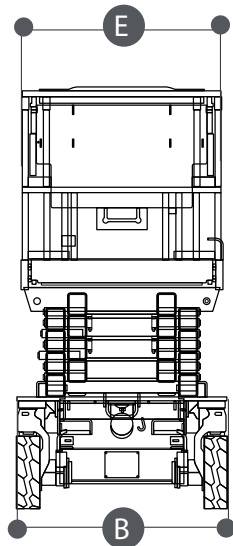

TIMBRO E FIRMA